



WF80F5****	WF70F5****	WF60F4****
WF81FE****	WF71F5****	WF61F4****
WF82F5****	WF72F5****	WF62F4****
WF8AF5****	WF7AF5****	WF6AF4****
WF8EF4****	WF7EF4****	WF6EF4****
WF8RF4****	WF7RF4****	WF6RF4****

Стиральная машина

Руководство пользователя

УДИВИТЕЛЬНЫЕ ВОЗМОЖНОСТИ

Благодарим за приобретение данного изделия компании Samsung.





■ Содержание

Меры предосторожности	4
Важные сведения по технике безопасности	4
Важные значки безопасности	4
Значки и символы, используемые в данном руководстве пользователя	4
Важные меры предосторожности	5
Инструкции для WEEE	10
Установка стиральной машины	11
Проверка деталей	11
Соответствие требованиям к установке	12
Электрическое питание и заземление	12
Подача воды	12
Слив	13
Полы	13
Температура окружающей среды	13
Установка в нише или в шкафу	13
Установка стиральной машины	14
Использование стиральной машины	19
Информация о моющих средствах и добавках	19
Использование подходящих моющих средств	19
Использование дозатора для моющих средств	19
Использование жидкого моющего средства (только для некоторых моделей)	20
Первая стирка	21
Общие указания	21
Использование панели управления	22
Использование переключателя режимов	24
Защита от детей	25
Без звука	25
Отсрочка	25
Smart Check	26
Стирка	27
Стирка с помощью переключателя режимов	27
Ручная настройка стирки	28
Инструкции по стирке белья	28



Очистка стиральной машины 30

Аварийный слив воды из стиральной машины	30
Чистка фильтра для мусора	31
Чистка внешней поверхности стиральной машины	31
Чистка дозатора и ниши дозатора	32
Очистка сетчатого фильтра	32

Техническое обслуживание стиральной машины 33

Ремонт замерзшей стиральной машины	33
Хранение стиральной машины	33

Поиск и устранение неисправностей и информационные коды 34

Проверьте следующие пункты, если стиральная машина.....	34
Информационные коды	35

Таблица режимов 36

Таблица режимов	36
-----------------------	----

Приложение 37

Описание символов на этикетках одежды	37
Защита окружающей среды	37
Заявление о соответствии стандартам	37
Технические характеристики	38
Энергетическая эффективность	40



■ Меры предосторожности

Поздравляем с приобретением новой стиральной машины Samsung. Данное руководство содержит важную информацию по установке, использованию и уходу за вашим устройством. Прочитайте данное руководство, чтобы воспользоваться всеми преимуществами и функциями данной стиральной машины.

Важные сведения по технике безопасности

Внимательно прочитайте руководство, чтобы безопасно пользоваться многочисленными функциями вашего нового устройства. Храните руководство в надежном месте недалеко от устройства, чтобы обратиться к нему при необходимости. Используйте устройство только по назначению и в соответствии с данным руководством.

Предупреждения и важные инструкции по безопасности, содержащиеся в данном руководстве, не описывают все потенциально возможные условия и ситуации. Пользователь обязан руководствоваться здравым смыслом, быть внимательным и осторожным при установке, обслуживании и эксплуатации стиральной машины.

Так как приведенные в данном руководстве инструкции относятся к различным моделям, характеристики вашей стиральной машины могут немного отличаться от описанных в данном руководстве. Некоторые предупреждающие символы не применимы к данной стиральной машине. При возникновении каких-либо вопросов или опасений обратитесь в ближайший сервисный центр или см. справку и дополнительную информацию по адресу www.samsung.com.

Важные значки безопасности

■ Значки и символы, используемые в данном руководстве пользователя:

	ПРЕДУПРЕЖДЕНИЕ: Непредвиденные обстоятельства или несоблюдение мер безопасности могут привести к получению серьезной травмы, летальному исходу и/или повреждению имущества.
	ВНИМАНИЕ: Непредвиденные обстоятельства или несоблюдение мер безопасности могут привести к получению травмы и/или повреждению имущества.
	ПРИМЕЧАНИЕ

Эти предупреждающие символы приведены здесь, чтобы предотвратить травму.

Строго следуйте им.

Прочитайте этот раздел и храните руководство в надежном месте для дальнейшего использования.

Перед использованием устройства прочтите все инструкции.

Как и при использовании других электроприборов и устройств с подвижными деталями, существует вероятность возникновения опасных ситуаций. Для безопасного использования данного устройства следует ознакомиться с инструкциями по эксплуатации и соблюдать меры предосторожности.



Важные меры предосторожности

! ПРЕДУПРЕЖДЕНИЕ: Чтобы уменьшить риск возгорания, поражения электрическим током или получения травмы при использовании стиральной машины, соблюдайте следующие меры предосторожности:

Не разрешайте детям (или домашним животным) играть на стиральной машине или внутри ее. Дверцу стиральной машины сложно открыть изнутри, поэтому дети могут серьезно пострадать, если закроются внутри устройства.

Это устройство не предназначено для использования людьми (включая детей) с ограниченными физическими, сенсорными либо умственными способностями или лицами, у которых отсутствуют необходимые знания или опыт, если их действия не контролируются или если они не проинструктированы относительно использования устройства лицом, отвечающим за безопасность.

Не оставляйте детей без присмотра, чтобы они не играли с устройством.

Для использования в Европе: Дети от 8 лет и старше, а также лица с ограниченными физическими или умственными способностями, либо лица, не имеющие необходимых знаний или опыта, могут пользоваться этим устройством при условии, что они действуют под наблюдением или получили соответствующие инструкции по использованию устройства и осознают опасность неправильного использования. Детям нельзя играть с устройством. Дети не должны производить очистку и обслуживание устройства без присмотра взрослых.

В случае повреждения кабеля питания он должен быть заменен производителем, сотрудником сервисной службы или другим квалифицированным специалистом во избежание возникновения опасных ситуаций.

Данное устройство следует разместить так, чтобы имелся свободный доступ к вилке кабеля питания, кранам подачи воды и сливным трубам.

Если вентиляционные отверстия устройства находятся снизу, не допускайте, чтобы их закрывал ковер.

Следует использовать новые шланги, поставляемые с устройством, старые шланги использовать повторно не рекомендуется.



ВНИМАНИЕ: Во избежание повреждений, вызванных случайным сбросом термopедохранителя, данное устройство не следует подключать к внешнему переключающему устройству, например, таймеру, и не следует подключать к цепи, которая регулярно включается и выключается другим прибором.

⚠ ПРЕДУПРЕЖДЕНИЕ: Важные ПРЕДУПРЕЖДЕНИЯ при установке

Установку устройства должен осуществлять только квалифицированный специалист или обслуживающая организация.

- Несоблюдение этого условия может привести к поражению электрическим током, возгоранию, взрыву, травмам или неполадкам в изделии.

Данное устройство имеет большой вес, будьте осторожны при его поднятии.

Подсоедините шнур питания к розетке переменного тока 220 – 240 В / 50 Гц или выше и используйте данную розетку только для данного устройства. Никогда не используйте удлинитель.

- Использование одной розетки для подключения других устройств с помощью сетевого фильтра или удлинителя может привести к пожару или поражению электрическим током.
- Убедитесь, что напряжение, частота и сила тока соответствуют техническим характеристикам изделия. Несоблюдение данного указания может привести к возгоранию или поражению электрическим током. Прочно вставьте вилку питания в сетевую розетку.

Регулярно очищайте разъемы сетевой вилки от различных загрязнений, пыли или воды сухой тряпкой.

- Отсоедините сетевую вилку от розетки и очистите ее с помощью сухой ткани.
- Несоблюдение данного указания может привести к возгоранию или поражению электрическим током.

Вставьте сетевую вилку в розетку так, чтобы кабель опускался в сторону пола.

- В противном случае возможно повреждение электрических проводов в кабеле, что может привести к поражению электрическим током или возгоранию.

Храните все упаковочные материалы вне доступа детей, так как они могут представлять опасность.

- Ребенок может задохнуться, надев пакет на голову.

При повреждении устройства, сетевого кабеля или вилки обратитесь в ближайший сервисный центр.

Устройство должно быть надежно заземлено.

Не заземляйте устройство на газовую трубу, пластиковые трубы водоснабжения или телефонную линию.

- Это может привести к поражению электрическим током, возгоранию, взрыву или сбоям изделия.
- Не подключайте кабель питания к розетке, не имеющей надлежащего заземления, и убедитесь, что заземление соответствует местным и национальным нормам.

Не устанавливайте устройство вблизи нагревательных приборов или горючих материалов.

Не устанавливайте устройство в месте с влажной, насыщенной маслами или пылью атмосферой, либо там, где оно не будет защищено от прямого солнечного света и воды (дождя).

Не устанавливайте устройство в местах с низкой температурой воздуха.

- Замерзание может привести к разрыву труб.

Не устанавливайте устройство в местах, где возможна утечка газа.

- Это может привести к возгоранию или поражению электрическим током.

Не используйте электрические трансформаторы.

- Это может привести к возгоранию или поражению электрическим током.

Не используйте поврежденный кабель питания, сетевую вилку или незакрепленную розетку.

- Это может привести к возгоранию или поражению электрическим током.





Не тяните и не перегибайте кабель питания.

Не допускайте спутывания или перекручивания кабеля питания.

Не подвешивайте кабель питания на металлический предмет, не ставьте на него тяжелые предметы, не прокладываете кабель между двумя предметами и не вталкивайте кабель в пространство за устройством.

- Это может привести к возгоранию или поражению электрическим током.

Не тяните кабель питания при извлечении вилки.

- Придерживайте вилку кабеля питания при извлечении из розетки.
- Несоблюдение данного указания может привести к возгоранию или поражению электрическим током.

⚠ ВНИМАНИЕ: Будьте ВНИМАТЕЛЬНЫ при установке

Данное устройство следует разместить так, чтобы после установки имелся свободный доступ к сетевой розетке.

- Несоблюдение данного указания может привести к возгоранию или поражению электрическим током в результате утечки тока.

Установите устройство на твердом и ровном полу, который выдержит его вес.

- В противном случае это может привести к сильной вибрации, шуму, произвольному перемещению или неисправности изделия.

⚠ ПРЕДУПРЕЖДЕНИЕ: Важные ПРЕДУПРЕЖДЕНИЯ при использовании

В случае затопления немедленно выключите воду и питание и обратитесь в ближайший сервисный центр.

- Не прикасайтесь к вилке кабеля питания мокрыми руками.
- Несоблюдение данного указания может привести к поражению электрическим током.

Если устройство начало издавать странный шум, запах гари или от него исходит дым, немедленно отключите питание и обратитесь в ближайший сервисный центр.

- Несоблюдение данного указания может привести к возгоранию или поражению электрическим током.

При утечке газа (например, пропан, жидкий нефтяной газ и т. п.) немедленно проветрите помещение, не прикасаясь к сетевой вилке. Не прикасайтесь к устройству или кабелю питания.

- Не включайте вентилятор.
- Возникновение искры может привести к взрыву или возгоранию.

Не разрешайте детям играть на стиральной машине или внутри нее. Кроме того, при утилизации устройства снимите рычаг дверцы стиральной машины.

- Дети могут задохнуться, закрывшись внутри устройства.

Перед использованием стиральной машины не забудьте снять упаковочные материалы (губку, пенопласт), прикрепленные к ее дну.

Не стирайте белье, которое было загрязнено бензином, керосином, бензолом, разбавителем для краски, спиртом или другими легковоспламеняющимися и взрывоопасными веществами.

- Это может привести к возгоранию, взрыву или поражению электрическим током.

Не применяйте силу, открывая дверцу во время работы стиральной машины (во время стирки при высокой температуре/сушки/отжима).

- Вода, вытекшая из стиральной машины, может вызвать ожоги или сделать пол скользким. Это может привести к травмам.
- Применение силы при открытии дверцы может привести к повреждению изделия или травмам.

Не кладите руки под стиральную машину во время ее работы.

- Это может привести к травмам.

Не прикасайтесь к вилке кабеля питания мокрыми руками.

- Это может привести к поражению электрическим током.



Не выключайте устройство во время его работы, выдергивая вилку из розетки.

- Повторное включение сетевой вилки в розетку может вызвать искру, в результате чего возникает опасность поражения электрическим током или возгорания.

Не позволяйте детям или лицам с ограниченными возможностями использовать стиральную машину без наблюдения. Не позволяйте детям залезать на устройство или внутрь него.

- Это может привести к поражению электрическим током, ожогам или травмам.

Не просовывайте руки или металлические объекты под стиральную машину во время ее работы.

- Это может привести к травмам.

Не отключайте устройство, выдергивая сетевой кабель. Всегда крепко удерживайте вилку, вынимая ее из розетки.

- Повреждение кабеля может привести к короткому замыканию, возгоранию и/или поражению электрическим током.

Не пытайтесь самостоятельно ремонтировать, разбирать или модифицировать устройство.

- Не используйте предохранители (медь, стальную проволоку и т. п.), отличные от стандартных.
- При необходимости ремонта или переустановки устройства, обращайтесь в ближайший сервисный центр.
- Несоблюдение данного указания может привести к поражению электрическим током, пожару, травмам или поломке изделия.

Если в результате неплотного крепления шланга подачи воды к крану возникло затопление, вытащите сетевую вилку из розетки.

- Несоблюдение данного указания может привести к возгоранию или поражению электрическим током.

Внимайте вилку из розетки, когда устройство не используется в течение длительного времени, а также во время грозы.

- Несоблюдение данного указания может привести к возгоранию или поражению электрическим током.

При попадании в устройство посторонних веществ вытащите вилку из розетки и обратитесь в ближайший сервисный центр Samsung.

- Это может привести к возгоранию или поражению электрическим током.

ВНИМАНИЕ: Будьте ВНИМАТЕЛЬНЫ при использовании

При загрязнении стиральной машины такими посторонними элементами, как моющие средства, грязь, остатки пищи и т. п., извлеките сетевую вилку из розетки и очистите стиральную машину с помощью влажной мягкой ткани.

- Несоблюдение данного указания может привести к изменению цвета, деформации, повреждению или появлению ржавчины.

При сильном ударе переднее стекло стиральной машины может разбиться. Будьте осторожны при использовании стиральной машины.

- Разбитое стекло может привести к травмам.

В случае перебоя с подачей воды или при переподключении шланга подачи воды открывайте кран медленно.

Открывайте кран медленно, если машина не использовалась долгое время.

- Давление воздуха в шланге подачи воды или в водопроводной трубе может привести к повреждению деталей или утечке воды.

При появлении сообщения об ошибке слива во время работы прибора проверьте, нормально ли функционирует слив.

- Если из-за неполадки со сливом произошло затопление, а стиральная машина продолжает работать, возникает опасность поражения электрическим током или возгорания.

Загружайте белье в стиральную машину полностью, чтобы его не защемило дверцей.

- Защемление белья может привести к повреждению белья или стиральной машины, либо к утечке воды.

Если стиральная машина не используется, отключайте подачу воды.

Убедитесь, что винты соединительного элемента шланга подачи воды надежно затянуты.

- Несоблюдение данного указания может привести к порче имущества или травме.



Следите, чтобы резиновая прокладка и стекло передней дверцы не загрязнялись посторонними веществами (например, мусором, нитками, волосами и т.д.).

- Защемление посторонних предметов или неполное закрытие дверцы может привести к утечке воды.

Перед использованием изделия откройте водопроводный кран и убедитесь, что соединительный элемент шланга подачи воды плотно затянут и утечка воды отсутствует.

- Если винты или соединительный элемент шланга подачи воды ослаблены, может возникнуть утечка воды.

Приобретенное вами устройство предназначено только для домашнего использования.

Использование изделия в предпринимательских целях считается использованием не по назначению. В таком случае на устройство не распространяется стандартная гарантия Samsung, и Samsung не несет ответственности за неисправности или повреждения, полученные в результате подобного использования.

Не вставляйте на устройство и не помещайте на него различные предметы (например, белье, зажженные свечи, зажженные сигареты, тарелки, химические вещества, металлические предметы и т. п.).

- Это может привести к поражению электрическим током, возгоранию, неисправности изделия или получению травмы.

Не распыляйте на поверхность устройства летучие вещества, например, средства от насекомых.

- Они не только наносят вред здоровью человека, но также могут стать причиной поражения электрическим током, возгорания и неисправности изделия.

Не размещайте рядом со стиральной машиной объекты, создающие сильное электромагнитное поле.

- Возникшая неисправность может привести к травме.

Во время стирки при высокой температуре или в режиме сушки сливаемая вода имеет высокую температуру. Не прикасайтесь к воде.

- Это может привести к получению ожогов или к травме.

Не стирайте, не отжимайте и не сушите чехлы, коврики или одежду из водоотталкивающих материалов (*), если для устройства не предусмотрена специальная программа стирки для подобных предметов.

(*): Шерстяное постельное белье, дождевики, жилеты для рыбалки, штаны для катания на лыжах, спальные мешки, плотные покрывала, спортивные костюмы, чехлы для велосипедов, мотоциклов и машин и т.п.

- Не стирайте толстые или жесткие коврики, даже если на их этикетке имеется значок стиральной машины. Это может привести к травме, повреждению стиральной машины, стен, пола или одежды из-за чрезмерной вибрации.
- Не стирайте декоративные коврики или коврики для ног на резиновой основе. Резиновая часть коврика может оторваться и прилипнуть к внутренней части барабана, в результате чего возникнут неполадки во время слива воды.

Не включайте стиральную машину, если извлечен дозатор для моющего средства.

- Это может привести к поражению электрическим током или травме в результате утечки воды.

Не касайтесь внутренней поверхности барабана во время или сразу после сушки, так как он горячий.

- Это может стать причиной получения ожогов.

Не кладите руки в дозатор для моющего средства.

- Рука может попасть в устройство загрузки моющего средства, и вы получите травму.

Не помещайте в стиральную машину никакие предметы, кроме белья (например, обувь, пищевые отходы, животных).

- Сильная вибрация может привести к повреждению стиральной машины, а в случае с домашними животными – к получению травмы или смерти.

Не нажимайте кнопки с помощью острых предметов, например, иголок, ножей, ногтей и т.п.

- Это может привести к поражению электрическим током или получению травмы.

Не стирайте белье, загрязненное маслом, кремами или лосьонами из косметических магазинов или массажных салонов.

- Это может привести к деформации резиновой прокладки и утечке воды.

Не оставляйте в барабане металлические предметы, такие как булавки или заколки для волос, или отбеливатели на длительное время.

- Из-за этого барабан может заржаветь.
- Если на поверхности барабана начнет появляться ржавчина, для чистки поверхности используйте нейтральное чистящее средство и губку. Запрещается использовать металлическую щетку для этой цели.





Не применяйте чистящее средство для химчистки и не стирайте, не полощите и не отжимайте белье, загрязненное средством для химчистки.

- Это может привести к взрыву или самовозгоранию в результате образования тепла при окислении масла.

Не используйте воду из устройств охлаждения/нагрева воды.

- Это может привести к неисправности стиральной машины.

Не используйте натуральное мыло для рук в стиральной машине.

- Его затвердевание и оседание на внутренних частях стиральной машины может привести к неисправности изделия, обесцвечиванию, появлению ржавчины или неприятного запаха.

Носки и бюстгалтеры помещайте в мешки для стирки и стирайте вместе с остальным бельем.

Не стирайте белье большого размера, например, постельное белье, в мешках для стирки.

- Это может привести к получению травмы в результате сильной вибрации.

Не используйте затвердевшие моющие средства.

- Их оседание на внутренних частях стиральной машины может привести к утечке воды.

Проверьте, пусты ли карманы одежды, отложенной для стирки.

- Твердые и острые предметы, например, монеты, булавки, гвозди или камни могут привести к серьезным повреждениям устройства.

Не стирайте белье с большими пряжками, пуговицами или другими металлическими предметами.

Отсортируйте белье по цвету, исходя из его устойчивости к выцветанию, и выберите рекомендуемый режим стирки, температуру воды и дополнительные функции.

- Это может привести к обесцвечиванию или повреждению ткани.

Закрывая дверцу, убедитесь, что вы не прищемите детям пальцы.

- Несоблюдение данного указания может привести к травме.

ПРЕДУПРЕЖДЕНИЕ: Важные ПРЕДУПРЕЖДЕНИЯ при очистке

Не распыляйте воду непосредственно на устройство при очистке.

Не используйте чистящие средства с сильными кислотами.

Не применяйте для очистки устройства растворители, спирты или бензин.

- Это может привести к обесцвечиванию, деформации, повреждению, поражению электрическим током или возгоранию.

Перед чисткой или обслуживанием всегда отсоединяйте вилку от розетки.

- Несоблюдение данного указания может привести к возгоранию или поражению электрическим током.

Инструкции для WEEE



Правильная утилизация изделия (Использованное электрическое и электронное оборудование) (Действительно для стран, использующих систему раздельного сбора отходов)

Наличие данного значка показывает, что изделие и его электронные аксессуары (например, зарядное устройство, гарнитура, кабель USB) по окончании их срока службы нельзя утилизировать вместе с другими бытовыми отходами. Во избежание нанесения вреда окружающей среде и здоровью людей при неконтролируемой утилизации, а также для обеспечения возможности переработки для повторного использования, утилизируйте изделие и его электронные аксессуары отдельно от прочих отходов.

Сведения о месте и способе утилизации изделия в соответствии с нормами природоохранного законодательства можно получить у продавца или в соответствующей государственной организации.

Бизнес-пользователи должны обратиться к своему поставщику и ознакомиться с условиями договора купли-продажи. Запрещается утилизировать изделие и его электронные аксессуары вместе с другими производственными отходами.



■ Установка стиральной машины

Специалист по установке должен строго соблюдать данные инструкции, чтобы обеспечить правильную работу стиральной машины и предотвратить опасность получения травм во время стирки.

Проверка деталей

Аккуратно распакуйте стиральную машину и убедитесь, что в комплект входят все перечисленные ниже детали. Если стиральная машина была повреждена во время транспортировки или в комплекте отсутствуют некоторые детали, обратитесь в сервисный центр Samsung или к дилеру компании Samsung.

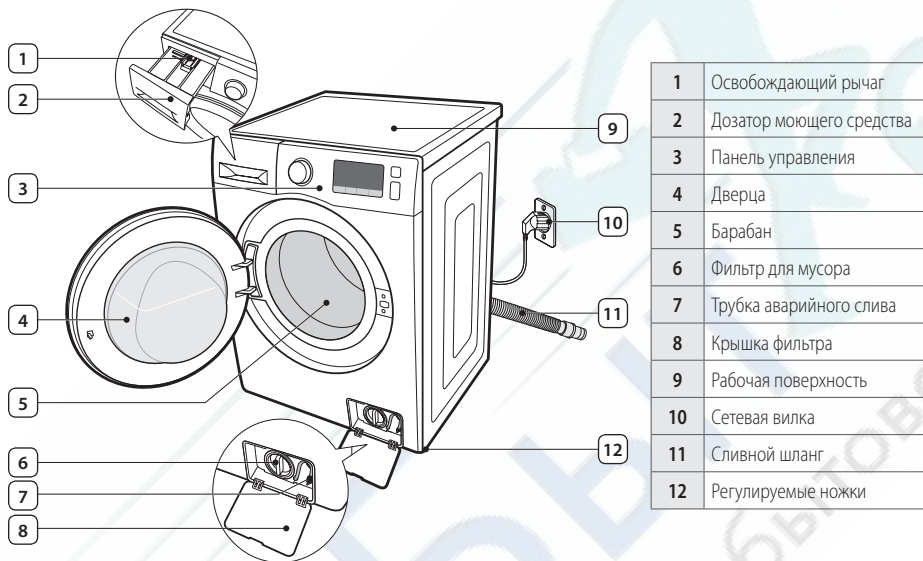

 **Заглушки отверстий для болтов ***: Количество заглушек отверстий для болтов зависит от модели (3–5 заглушек).

Соответствие требованиям к установке

Электрическое питание и заземление

⚠ ПРЕДУПРЕЖДЕНИЕ: Никогда не используйте удлинитель.
Используйте исключительно кабель питания, прилагаемый к стиральной машине.

При подготовке к установке убедитесь, что источник питания соответствует следующим требованиям:

- Предохранитель или автоматический выключатель 220 – 240 В переменного тока / 50 Гц
- Стиральной машине отведена отдельная ответвленная цепь

Стиральная машина должна быть заземлена. В случае неполадки в работе стиральной машины или ее поломки заземление снижает риск поражения электрическим током, обеспечивая путь наименьшего сопротивления для электрического тока.

Стиральная машина поставляется с кабелем питания, который снабжен вилкой с тремя контактами и с заземлением для использования в правильно установленной и заземленной розетке.

⚠ ПРЕДУПРЕЖДЕНИЕ: Никогда не подсоединяйте заземляющий провод к пластиковому водопроводу, газопроводу или трубе горячей воды.

Неправильное подключение заземляющего провода может привести к поражению электрическим током.

Проконсультируйтесь у квалифицированного электрика или специалиста по техническому обслуживанию, если не уверены, правильно ли выполнено заземление стиральной машины.

⚠ ВНИМАНИЕ: Не модифицируйте вилку, поставляемую со стиральной машиной. Если вилка не подходит к розетке, обратитесь к квалифицированному электрику за помощью в установке правильной розетки.

Подача воды

Стиральная машина будет заполняться водой надлежащим образом, если давление воды составляет от 50 до 800 кПа. При давлении воды ниже 50 кПа может произойти сбой в работе клапана для воды, и этот клапан может закрыться не полностью. Кроме того, элементы управления стиральной машиной могут не выдержать давления, что приведет к автоматическому отключению стиральной машины. (временное ограничение для наполнения стиральной машины водой служит для предотвращения переливания воды/затопления в случае ослабления внутреннего шланга).

Водопроводные краны должны находиться на расстоянии не более 120 см от задней панели стиральной машины, чтобы обеспечить доступ прилагаемых шлангов подачи воды к стиральной машине.

✍ В большинстве магазинов сантехники продаются шланги подачи воды разной длины (максимальная длина — 305 см).

✍ Чтобы сократить риск утечки и причинения ущерба от затопления вы можете:

- Обеспечить свободный доступ к водопроводным кранам.
- Закрывать краны, когда стиральная машина не используется.
- Периодически проверять наличие утечки через прокладку шланга для подачи воды.

⚠ ПРЕДУПРЕЖДЕНИЕ: Перед первым использованием стиральной машины проверьте все подключения клапана для воды и водопроводных кранов на наличие утечек.

Слив

Samsung рекомендует использовать водонапорную трубу высотой 65 см. Сливной шланг должен присоединяться к водонапорной трубе с помощью зажима сливного шланга. Водонапорная труба должна быть достаточно большой, чтобы соответствовать внешнему диаметру сливного шланга. Сливной шланг подсоединяется на заводе.

Полы

Для достижения наилучшей производительности стиральная машина должна быть установлена на твердую поверхность. Деревянные полы, возможно, потребуются укрепить, чтобы снизить уровень вибраций и/или неравномерную нагрузку. Ковровые покрытия и кафельные полы способствуют возникновению вибрации, и стиральная машина может несколько смещаться во время отжима.

⚠ ПРЕДУПРЕЖДЕНИЕ: Не следует устанавливать стиральную машину на платформу или на неустойчивую поверхность.

Температура окружающей среды

Не устанавливайте стиральную машину в местах, где температура может упасть ниже точки замерзания воды, так как в клапане для воды, в насосе и шлангах устройства всегда остается небольшое количество воды. Замерзшая вода в трубах может привести к повреждению ремней, насоса и других компонентов.

Установка в нише или в шкафу

Для безопасной и правильной работы новой стиральной машины при ее установке необходимо соблюдать следующие минимальные зазоры:

По сторонам	25 мм
Сверху	25 мм
Сзади *	50 мм
Спереди	500 мм

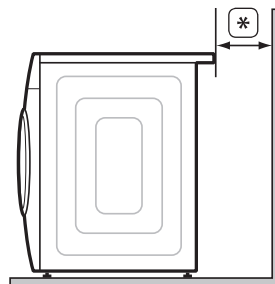

При совместной установке стиральной машины и сушилки перед нишей или шкафом необходимо оставить свободное пространство не менее 500 мм для вентиляции. Сама стиральная машина не требует отдельного пространства для вентиляции.

Установка стиральной машины

⚠ ВНИМАНИЕ: Не включайте кабель питания в розетку до окончания установки.

⚠ ПРЕДУПРЕЖДЕНИЕ: Упаковочные материалы могут быть опасными для детей; храните все упаковочные материалы (пластиковые и полистироловые пакеты и т.п.) в недоступных для детей местах.

ШАГ 1 – Выбор места

 Перед установкой стиральной машины убедитесь, что место расположения отвечает следующим требованиям:

- Наличие твердой, ровной поверхности без коврового покрытия или покрытия, которое может препятствовать вентиляции
- Защищенность от воздействия прямых солнечных лучей
- Достаточная вентиляция
- Температура не опускается до точки замерзания (ниже 0 °С)
- Расположение вдали от источников тепла (горюче-смазочные материалы или газ)
- Достаточно места для того, чтобы стиральная машина не стояла на собственном кабеле

ШАГ 2 – Снятие транспортировочных болтов

Перед установкой стиральной машины необходимо снять все транспортировочные болты на задней панели устройства.

1. Ослабьте все транспортировочные болты с помощью ключа.

(*): Дополнительно

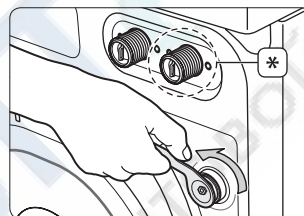

2. Удерживайте транспортировочный болт рукой и извлеките его через широкую часть отверстия. Повторите для каждого транспортировочного болта.

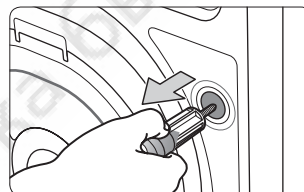

3. Закройте отверстия с помощью прилагаемых заглушек.
4. Транспортировочные болты следует хранить в надежном месте, откуда их будет легко достать при необходимости перемещения стиральной машины.

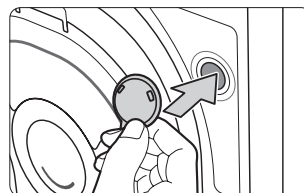

ШАГ 3 – Регулировка ножек

 При установке стиральной машины необходимо убедиться, что обеспечен свободный доступ к вилке кабеля питания, шлангу подачи воды и сливной трубе.

1. Переместите стиральную машину в нужное место.
2. Ослабьте все стопорные гайки с помощью ключа.
3. Выровняйте стиральную машину до необходимого уровня, вручную поворачивая регулируемые ножки в нужную сторону.

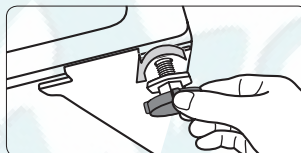
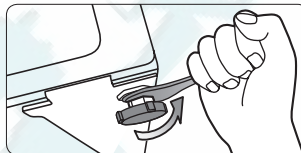

4. Когда стиральная машина будет выровнена, затяните стопорные гайки с помощью ключа.

 **ВНИМАНИЕ:** Не передвигайте стиральную машину, если стопорные гайки не затянуты. Это может привести к повреждению регулируемых ножек.

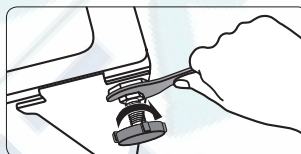

ШАГ 4 – Подключение подачи воды и слива

Подключение шланга подачи воды

 **ПРЕДУПРЕЖДЕНИЕ:** Не подключайте несколько шлангов подачи воды одновременно. Это может привести к утечке воды и поражению электрическим током. Если шланг слишком короткий, замените шланг более длинным, выдерживающим высокое давление.

1. Подсоедините шланг подачи холодной воды с Г-образной насадкой к входному отверстию подачи холодной воды на задней части стиральной машины. Закрепите его, вручную поворачивая **деталь (А)** по часовой стрелке.
(*): Дополнительно

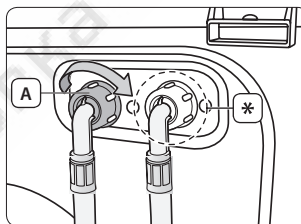

2. Удалите **адаптер (В)** с противоположного конца **шланга подачи воды (С)**.

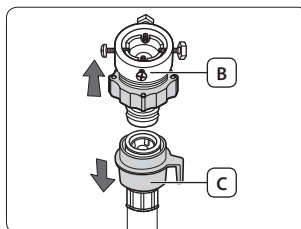

3. Сначала с помощью крестообразной отвертки ослабьте четыре винта на адаптере. Затем зафиксируйте **деталь (D)** и поверните **деталь (E)** в указанном стрелкой направлении, пока не останется зазор в 5 мм.

(*): 5 мм

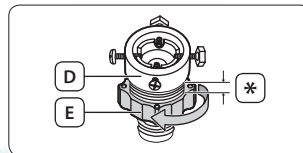

4. Подсоедините адаптер к водопроводному крану, туго затянув винты и поднимая при этом адаптер вверх. Затем закрепите адаптер, поворачивая **деталь (E)** в указанном стрелкой направлении.

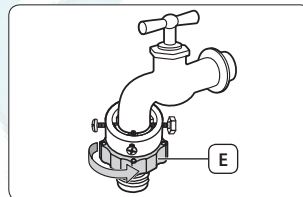

5. Подсоедините шланг подачи воды к адаптеру. Если протолкнуть **деталь (F)** в адаптер, шланг автоматически присоединится к адаптеру со щелчком.



После подсоединения шланга подачи воды к адаптеру убедитесь, что он правильно подсоединен, опустив шланг вниз.



ПРЕДУПРЕЖДЕНИЕ: Проследите, чтобы шланг подачи воды не перекручивался и не перегибался. Если шланг перекрутился или перегнулся, возникает опасность утечки воды и поражения электрическим током. Если необходимо, можно изменить положение шланга подачи воды на стиральной машине. Для этого ослабьте Г-образную насадку, поверните шланг и снова затяните Г-образную насадку.

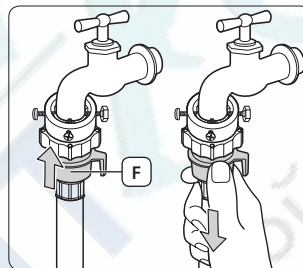

6. Включите подачу воды и убедитесь, что из входного отверстия подачи воды, крана или адаптера нет утечки. Если вода протекает, повторите предыдущие действия.



ПРЕДУПРЕЖДЕНИЕ: Не используйте стиральную машину, если обнаружена утечка. Это может привести к поражению электрическим током или получению травмы.

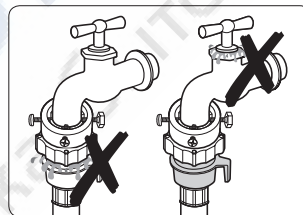

Если на водопроводном кране имеется резьба, подсоедините шланг подачи воды к крану, как показано на рисунке.

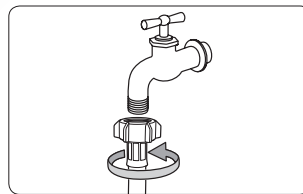

Для подачи воды используйте наиболее подходящий для этой цели водопроводный кран. Если кран имеет квадратную форму или слишком большой диаметр, то прежде чем подсоединять адаптер к водопроводному крану, извлеките промежуточное кольцо.



Подсоединение шланга подачи горячей воды (для некоторых моделей)

1. Подсоедините шланг подачи горячей воды с красной Г-образной насадкой к входному отверстию подачи горячей воды на задней части стиральной машины. Закрепите его, вручную поворачивая **деталь (А)** по часовой стрелке.
2. Присоедините противоположный край шланга подачи горячей воды к крану горячей воды в раковине так же, как подключали шланг подачи холодной воды.



Чтобы использовать только холодную воду, подсоедините Y-образную насадку.

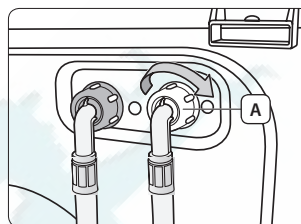

Подключение шланга Aqua (только для некоторых моделей)

Шланг Aqua специально разработан для защиты от утечки воды.

Клапан Aqua Stop подключается к шлангу подачи воды Aqua и автоматически останавливает поток воды в случае повреждения шланга.

На клапане Aqua Stop также имеется предупреждающий **индикатор (А)**.

Подключите шланг Aqua с помощью клапана Aqua Stop к крану, как показано на рисунке.

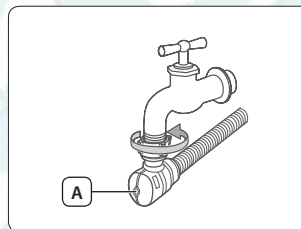

Подключение сливного шланга

Конец сливного шланга можно расположить тремя способами:

Через бортик ванны или раковины

Сливной шланг должен располагаться на высоте 60 – 90 см. Чтобы конец сливного шланга был изогнут, используйте прилагаемый **пластиковый держатель шланга (А)**. Во избежание перемещения сливного шланга закрепите держатель на стене с помощью крючка или на водопроводном кране — с помощью веревки.

(*): 60 – 90 см

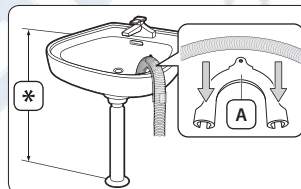

В ответвлении сливной трубы раковины

Ответвление сливной трубы должно располагаться выше сифона слива раковины, чтобы конец шланга находился не ниже 60 см над уровнем пола.

На водонапорной трубе

Рекомендуется использовать в качестве водонапорной вертикальную трубу высотой 65 см. Она должна быть не короче 60 см и не длиннее 90 см. Чтобы конец сливного шланга был изогнут, используйте прилагаемый **пластиковый держатель шланга (А)**. Во избежание перемещения сливного шланга закрепите его на водонапорной трубе с помощью ремней.



Требования к водонапорной трубе:

- Диаметр не менее 5 см.
- Минимальная пропускная способность — 60 литров в минуту.

(*): 60 – 90 см

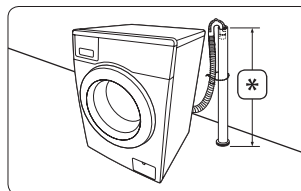

ШАГ 5 – Включение питания стиральной машины

Подключите кабель питания к сетевой розетке (разрешенной электрической розетке 220 – 240 В / 50 Гц переменного тока, защищенной с помощью предохранителя или автоматического выключателя). (Более подробную информацию о требованиях к электропитанию и заземлению см в разделе "Электрическое питание и заземление" на стр. 12).



Пробный запуск

Проверьте правильность установки стиральной машины, запустив режим Полоскание+Отжим после завершения установки.

ШАГ 6 – Запуск режима калибровки

Стиральная машина Samsung автоматически определяет вес белья. Для более точного определения веса рекомендуется запустить Режим калибровки сразу после установки стиральной машины. Для запуска Режим калибровки, следуйте указаниям ниже.



Перед запуском Режим калибровки убедитесь, что в барабане или на стиральной машине ничего нет.

1. Выключите стиральную машину.
2. Нажмите кнопку **Питание**, одновременно удерживая кнопки **Темп.** и **Отсрочка**. Стиральная машина включится, и на дисплее отобразится сообщение "CLB".
3. Нажмите кнопку **Пуск/Пауза**, чтобы запустить Режим калибровки.
4. Барабан будет вращаться по часовой стрелке и против в течение примерно 3 минут.
5. По завершению Режим калибровки на дисплее отобразится сообщение "**End**", и стиральная машина отключится автоматически.
6. Теперь стиральная машина готова к использованию.

■ Использование стиральной машины

С новой стиральной машиной Samsung вам остается только решить, что нужно постирать в первую очередь.

Информация о моющих средствах и добавках

■ Использование подходящих моющих средств

Тип средства для стирки должен соответствовать типу ткани (хлопок, синтетика, деликатные ткани, шерсть), ее цвету, температуре стирки и степени загрязнения. Всегда используйте средства для стирки с низким пенообразованием, разработанные для автоматических стиральных машин.

Следуйте рекомендациям изготовителя средства для стирки, исходя из объема белья, степени загрязнения и жесткости используемой воды. Если степень жесткости воды не известна, обратитесь в организацию, обеспечивающую водоснабжение.

 Не используйте затвердевшие или застывшие средства для стирки, поскольку они могут остаться в машине во время цикла полоскания. Это может привести к некачественному полосканию белья или переливанию воды через край вследствие блокировки отверстий.

■ Использование дозатора для моющих средств

Данная стиральная машина оснащена отдельными отсеками для моющего средства и кондиционера для белья.

Перед запуском стиральной машины добавьте в соответствующие отсеки все необходимые средства для стирки.

 **ВНИМАНИЕ:** Не открывайте дозатор для моющих средств во время работы машины. Вы можете обжечься горячей водой или паром.

 При стирке больших предметов одежды не используйте следующие типы моющих средств.

- Моющие средства в таблетках и капсулах
- Моющие средства в шаре и сетке

Ⓚ	Отсек для предварительной стирки: средство для предварительной стирки или крахмал.
Ⓛ	Отсек для основной стирки: средство для основной стирки, средство для смягчения воды, средство для предварительного замачивания, отбеливатель и пятновыводитель.
Ⓜ	Отсек для кондиционера: Кондиционер для белья (заполнять не выше отметки МАКС. A).

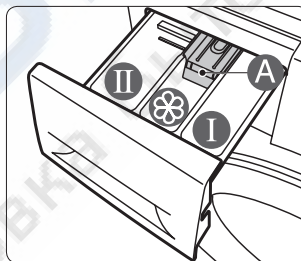

1. Выдвиньте дозатор в левом верхнем углу стиральной машины.
2. Добавьте рекомендуемое количество средства для стирки в **отсек для основной стирки** Ⓛ перед запуском стиральной машины.

 Для стирки с жидким моющим средством воспользуйтесь дозатором для жидкого моющего средства (см. раздел **“Использование жидкого моющего средства (только для некоторых моделей)”** на стр. 20).

Не добавляйте в дозатор для жидкого моющего средства стиральный порошок.

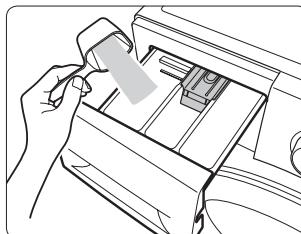



3. При необходимости добавьте рекомендуемое количество кондиционера для белья в **отсек для кондиционера** .

Не превышайте отметку **МАКС.** .

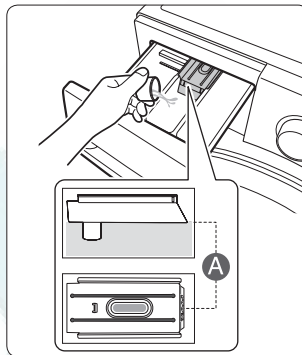

Концентрированные или густые кондиционеры для белья перед загрузкой в отсек следует разбавлять небольшим количеством воды (для предотвращения переливания из-за блокировки отверстий).



ВНИМАНИЕ: Не добавляйте порошковые/жидкие моющие средства в **отсек для кондиционера** .

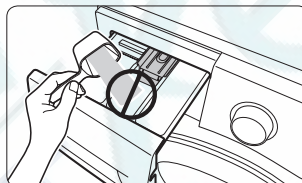

4. При использовании режима предварительной стирки рекомендуемое количество моющего средства следует добавить в **отсек для предварительной стирки** .

5. Толкните дозатор внутрь до закрытия.



После добавления кондиционера в соответствующий отсек проследите, чтобы кондиционер не перелился через край при закрытии дозатора.



Использование жидкого моющего средства (только для некоторых моделей)

Для стирки с жидким моющим средством поместите дозатор для жидкого моющего средства в **отсек для основной стирки**  в дозаторе моющих средств и вылейте жидкое моющее средство в отсек для основной стирки. Не превышайте отметки MAX (МАКС.) в дозаторе жидкого моющего средства.



- Устанавливайте дозатор жидкого моющего средства только после того, как вынули основной дозатор из машины. Для этого необходимо нажать на **освобождающий рычаг (A)**.
- После стирки в дозаторе может остаться немного жидкого моющего средства.



ВНИМАНИЕ:

- При стирке с жидким моющим средством не используйте функцию предварительной стирки.
- Внимайте дозатор жидкого моющего средства при использовании стирального порошка.

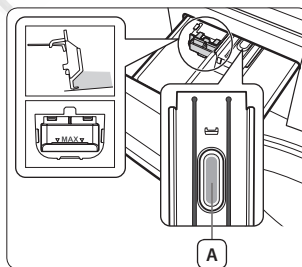







Первая стирка

 Перед первой стиркой белья необходимо запустить полный цикл стирки при пустой машине (без белья).

1. Включите подачу воды в стиральную машину.
2. Добавьте немного моющего средства в **отсек для основной стирки**  в дозаторе.
3. Включите стиральную машину, нажав кнопку **Питание**.
4. Поверните переключатель режимов и выберите режим Полоскание+Отжим.
5. Нажмите кнопку **Пуск/Пауза**.

 При этом будет слита вода, которая могла остаться в барабане после испытаний, выполненных производителем.

Общие указания

1. Включите подачу воды в стиральную машину.
2. Не закладывайте белье в барабан слишком плотно и не переполняйте его.
 **ВНИМАНИЕ:** Не перегружайте стиральную машину. Для определения объема загрузки для каждого типа белья см. раздел **"Определение объема загрузки"** на стр. 29.
-  Не стирайте водоотталкивающие материалы в обычном режиме, используйте только режим Верхняя одежда.
3. Закройте дверь до щелчка.
 **ВНИМАНИЕ:** На резиновой прокладке стиральной машины или на прокладке двери после стирки может остаться моющее средство. Удалите оставшееся моющее средство перед закрытием дверцы, иначе может возникнуть утечка воды.
 **ВНИМАНИЕ:** Убедитесь в том, что белье не прищемлено дверцей, иначе может возникнуть утечка воды.
4. Включите стиральную машину, нажав кнопку **Питание**.
 **Функция Прощлая стирка**
 - При включении стиральной машины на контрольной панели отображается последняя использованная настройка. Тем не менее, если последней настройкой были режимы Полоскание+отжим или Отжим, эта функция не работает.
 - Если даже немного повернуть Переключатель режимов после включения стиральной машины, функция не используется и происходит перезагрузка панели управления.
5. Добавьте моющее средство и, если необходимо, кондиционер для белья или средство для предварительной стирки в соответствующие отсеки дозатора.
6. Выберите подходящий режим и настройки загрузки. Загорятся соответствующие индикаторы и на дисплее отобразится расчетное время стирки.
7. Нажмите кнопку **Пуск/Пауза**.
 **ВНИМАНИЕ:** Во время работы стиральной машины не касайтесь стекла дверцы, так как оно может быть горячим.
 **ВНИМАНИЕ:** Не открывайте дозатор или фильтр для мусора во время работы стиральной машины, так как это может привести к ожогу горячей водой или паром.

Использование панели управления



1. Переключатель режимов

Выберите для цикла вращения и скорость отжима.

Более подробную информацию о каждом режиме см. в разделе "Использование переключателя режимов" на стр. 24.

2. Цифровой графический дисплей

Отображение оставшегося времени цикла стирки, всей информации о цикле стирки и коды ошибок.

3. Кнопка "Темп."

Нажмите эту кнопку несколько раз для переключения доступных вариантов температуры воды:

Холодная вода , 20 °C, 30 °C, 40 °C, 60 °C и 95 °C

4. Кнопка "Отжим"

Последовательно нажимайте кнопку для выбора скорости вращения для отжима.

WF8*F5E**4*, WF8*F5E**H*	Остановка полоскания, , 400, 800, 1200, 1400 об./мин.
WF7*F5E**4*, WF7*F5E**H*	
WF8*F5E**2*, WF8*F5E**M*	Остановка полоскания, , 400, 800, 1000, 1200 об./мин.
WF7*F5E**2*, WF7*F5E**M*	
WF6*F4E**2*, WF6*F4E**M*	
WF6*F4E**0*, WF6*F4E**L*	Остановка полоскания, , 400, 600, 800, 1000 об./мин.



Нет индикатора	Остановка полоскания: Белье остается замоченным в воде, оставшейся после последнего полоскания. Чтобы вынуть белье, необходимо либо отжать его, либо слить воду. (Выключение всех индикаторов означает остановку полоскания.)
	Без отжима: После последнего слива белье остается в барабане без отжима.

5. Кнопка "Опция"

Нажмите эту кнопку несколько раз для выбора параметров стирки:

Замачивание > Интенсивная > Предварительная > Полоскание+ > Замачивание + Полоскание+ > Интенсивная + Полоскание+ > Предварительная + Полоскание+ > выключено

	<p>Замачивание: Используйте эту функцию, чтобы эффективно удалить пятна на белье с помощью замачивания.</p> <ul style="list-style-type: none"> Функция Замачивание выполняется 13 минут перед циклом стирки. Режим Замачивание продолжается 30 минут и разделен на шесть циклов; в течение одного цикла барабан вращается 1 минуту, а затем останавливается на 4 минуты. Функция замачивания доступна только для режимов: Хлопок, Синтетика, Удаление пятен, Ежедневная, Интенсивная стирка Есо и Детские вещи.
--	---

	Интенсивная: Используйте эту функцию, если белье сильно загрязнено и необходима интенсивная стирка. Время цикла стирки увеличивается для каждого режима.
	Предварительная: Используйте эту функцию для предварительной стирки белья до основного цикла. Функция "Предварительная" доступна только для режимов Хлопок, Синтетика, Удаление пятен, Ежедневная, Интенсивная стирка Есо и Детские вещи.
	Полоскание+: Нажмите эту кнопку для добавления дополнительных циклов полоскания.

6. Кнопка "Отсрочка"

Нажмите эту кнопку несколько раз для переключения доступных вариантов Отсрочки (от 3 до 19 часов с шагом в один час).

Отображаемое время обозначает время окончания цикла стирки.

7. Кнопка "Пуск/Пауза"

Нажмите для остановки или повторного запуска цикла стирки.

8. Кнопка "Питание"

Нажмите кнопку один раз для включения стиральной машины. Затем нажмите ее еще раз для выключения.

Если стиральная машина остается включенной более 10 минут и не производится никаких действий с кнопками, питание автоматически отключается.

Использование переключателя режимов

Режим	Использование
Хлопок	Для средне- или слабозагрязненных изделий из хлопка, постельного белья, салфеток и скатертей, нижнего белья, полотенец, сорочек и т.п. Для постельного белья или покрывал рекомендуемая скорость отжима составляет 800 об/мин (для загрузки 2 кг и меньше).
Синтетика	Средне- или слабозагрязненные блузки, сорочки, и т.п., изготовленные из полиэстера (диолен, тревира), полиамида (перлон, нейлон) или аналогичного состава.
15' Быстрая стирка	Используется для слегка загрязненной одежды и одежды весом менее 2,0 кг, которую необходимо постирать быстро. Продолжительность составляет около 15 минут, но может изменяться в зависимости от напора воды, степени жесткости воды, температуры подаваемой воды, комнатной температуры, типа и объема стираемого белья и степени его загрязнения, используемого средства для стирки, равномерности загрузки, колебаний при подаче электропитания и выбора дополнительных параметров.  ВНИМАНИЕ: Объем моющего средства не должен превышать 20 г (при загрузке 2,0 кг белья); в противном случае порошок или средство останутся на белье после стирки.
Детские вещи	Стирка при высокой температуре и дополнительные циклы полоскания гарантируют, что моющее средство не будет раздражать детскую кожу.
Ежедневная	Для часто стираемых вещей, таких как нижнее белье и сорочки.
Удаление пятен	Для одежды с пятнами. Режим Удаление пятен обеспечивает превосходное бережное удаление пятен и позволяет обойтись без предварительного застирывания. Для лучшего удаления пятен мы рекомендуем использовать в этом режиме опцию стирки при высокой температуре. При этом температура повышается с помощью внутреннего нагревателя и обеспечивает отстирывание самых разнообразных пятен. Этот режим включает замачивание, что позволяет эффективно удалять пятна с белья. Во время замачивания барабан временно останавливается. Эта остановка не является неполадкой.
Интенсивная стирка Eco	Низкотемпературный режим Интенсивная стирка Eco гарантирует получение идеальных результатов стирки при экономии электроэнергии.
Верхняя одежда	Для одежды из водоотталкивающих материалов, таких как альпинистские и лыжные костюмы, спортивная одежда. Данные виды ткани имеют специальные высокотехнологичные покрытия и содержат волокна, например спандекс, эластичное волокно и микроволокна.
Шерсть	Только для шерсти, которую можно стирать в машине. Загрузка должна составлять менее 2,0 кг. (Для моделей 6-килограммового класса: 1,5 кг) В режиме стирки Шерсть барабан выполняет аккуратные покачивания. Во время стирки используются движения покачивания и замачивание белья, обеспечивающие защиту шерстяных волокон от усадки/деформации и гарантирующие бережное очищение. Остановка и запуск стиральной машины во время замачивания не являются неполадкой. При стирке шерсти рекомендуется использовать нейтральное средство для стирки, которое обеспечивает лучшие результаты и более бережное обращение с шерстяными волокнами.
Ручная стирка	Очень бережная стирка, как стирка вручную.
Отжим	Дополнительный цикл отжима для более тщательного отжима.
Полоскание+Отжим	Используйте, когда нужно использовать только полоскание или чтобы добавить кондиционер-ополаскиватель для белья.

Защита от детей

Функция Защита от детей блокирует кнопки, не позволяя изменить выбранный цикл стирки.

Включение/выключение

Если необходимо включить или выключить функцию Защита от детей, одновременно нажмите и в течение 3 секунд удерживайте кнопки **Темп.** и **Отжим**. При включении данной функции начнет светиться индикатор функции «Защита от детей».

Когда включена функция Защита от детей, работает только кнопка **Питание**. Функция Защита от детей остается включенной даже после включения и выключения питания или после отключения и повторного подключения кабеля питания.

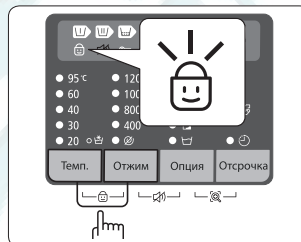

Без звука

Функцию Без звука можно выбрать во время любого режима. Если выбрана эта функция, звук будет отключен для всех режимов. Даже если питание включается и выключается несколько раз, настройки остаются неизменными.

Включение/выключение

Если необходимо включить или выключить функцию Без звука, одновременно нажмите и в течение 3 секунд удерживайте кнопки **Отжим** и **Опция**.

При включении данной функции начнет светиться индикатор функции «Без звука».

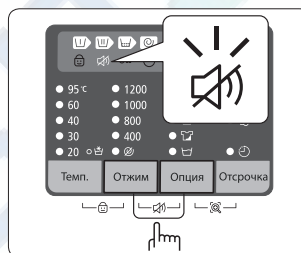

Отсрочка

Можно запрограммировать стиральную машину так, чтобы она автоматически закончила стирку позже, выбрав время отсрочки на 3–19 часов (с шагом в 1 час). Отображаемое время обозначает время окончания цикла стирки.

1. Включите подачу воды в стиральную машину.
2. Не закладывайте белье в барабан слишком плотно и не переполняйте его.
3. Включите стиральную машину, нажав кнопку **Питание**.
4. Добавьте моющее средство и, если необходимо, кондиционер для белья или средство для предварительной стирки в соответствующие отсеки дозатора.
5. Выберите подходящий режим и настройки загрузки.
6. Нажмите кнопку **Отсрочка** несколько раз, пока не будет установлено время задержки.
7. Нажмите кнопку **Пуск/Пауза**.
Загорится индикатор «Отсрочка» и часы начнут отсчитывать время до завершения цикла стирки.
8. Для отключения функции Отсрочка выключите стиральную машину, а затем включите ее снова нажатием кнопки **Питание**.

Smart Check

Эта функция позволяет проверить состояние стиральной машины с помощью смартфона.



Функция Smart Check оптимизирована для:

Серии Galaxy и iPhone (не поддерживается на некоторых моделях)

Загрузка приложения Samsung Smart Washer

Загрузите приложение Samsung Smart Washer на свой мобильный телефон с помощью Android market или Apple App store и установите его. Его легко можно найти по поиску "Samsung Smart Washer".

Использование функции Smart Check

1. Одновременно нажмите кнопки **Опция** и **Отсрочка** и удерживайте их нажатыми в течение 3 секунд при возникновении ошибки, чтобы запустить функцию Smart Check. Либо запустите функцию Smart Check, не нажимая никаких кнопок после включения стиральной машины.
2. Индикаторы на панели дисплея будут мигать по кругу в течение 2 или 3 секунд, затем на дисплее отобразится код Smart Check.

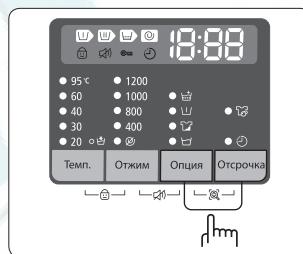

3. Запустите на смартфоне приложение **Samsung Smart Washer** и нажмите кнопку **Smart Check**.



В зависимости от выбора языка название "Smart Check" может быть изменено на "Smart Care".

4. Направьте камеру смартфона на код Smart Check на дисплее стиральной машины.



- Если в дисплее стиральной машины отражается свет от лампочки накаливания или лампы дневного света, смартфон может не распознать код Smart Check.

- Если смартфон держать под слишком большим углом к панели дисплея, он может не распознать код ошибки. Лучше всего держать смартфон так, чтобы панель дисплея и смартфон располагались параллельно или почти параллельно.

5. При правильной фокусировке код Smart Check автоматически распознается, и на смартфоне отобразится подробная информация о состоянии стиральной машины, об ошибке и способах ее устранения.
6. Если смартфон не распознает код Smart Check более двух раз, введите код Smart Check с панели стиральной машины в приложение Samsung Smart Washer вручную.

Стирка

■ Стирка с помощью переключателя режимов

Благодаря автоматической системе переключения режимов «Гибкий контроль», разработанной компанией Samsung, стирка с помощью данной стиральной машины выполняется очень легко. При выборе режима стирки машина сама устанавливает правильную температуру, время и скорость стирки.

1. Включите подачу воды в стиральную машину.
2. Откройте дверцу.
3. Не закладывайте белье в барабан слишком плотно и не переполняйте его.
4. Закройте дверцу.
5. Включите стиральную машину, нажав кнопку **Питание**.
6. Добавьте моющее средство и, если необходимо, кондиционер для белья или средство для предварительной стирки в соответствующие отсеки дозатора.



Функция Предварительная доступна, только если выбраны режимы Хлопок, Синтетика, Детские вещи, Ежедневная, Удаление пятен и Интенсивная стирка Eco. Такая стирка необходима, только если белье очень грязное.

7. Используйте Переключатель режимов для выбора необходимого цикла в соответствии с типом материала: Хлопок, Синтетика, 15' Быстрая стирка, Детские вещи, Ежедневная, Удаление пятен, Интенсивная стирка Eco, Верхняя одежда, Шерсть и Ручная стирка. На панели управления загорятся соответствующие индикаторы.
8. Теперь с помощью соответствующих кнопок можно выбрать температуру стирки, количество полосканий, число оборотов для отжима и время отсрочки.
9. Нажмите кнопку **Пуск/Пауза** для запуска стирки. Загорится индикатор хода выполнения, и на дисплее появится оставшееся время стирки.



И общее время стирки, и количество полосканий в режиме Хлопок может изменяться в зависимости от количества белья.

10. После завершения всего цикла стирки питание стиральной машины отключается автоматически. Откройте дверцу и выньте белье.

■ Приостановка стирки

В течение 5 минут после начала стирки можно добавлять или извлекать белье.

1. Чтобы разблокировать дверцу, нажмите кнопку **Пуск/Пауза**.





Если уровень или температура воды в барабане слишком высокие, дверца остается заблокированной и мигает индикатор «Блокировка дверцы». В таком случае необходимо подождать, пока индикатор перестанет мигать (Индикатор перестает мигать приблизительно через 1 или 2 минуты).

2. Откройте дверцу и загрузите/выньте белье.
3. После того как дверца была закрыта, нажмите кнопку **Пуск/Пауза**, чтобы продолжить стирку.

■ Ручная настройка стирки

Можно вручную установить режим стирки без использования Переключателя режимов.

1. Включите подачу воды в стиральную машину.
2. Откройте дверцу.
3. Не закладывайте белье в барабан слишком плотно и не переполняйте его.
4. Закройте дверцу.
5. Включите стиральную машину, нажав кнопку **Питание**.
6. Добавьте моющее средство и, если необходимо, кондиционер для белья или средство для предварительной стирки в соответствующие отсеки дозатора.
7. Поверните Переключатель режимов, чтобы выбрать режим Хлопок.
8. Нажмите кнопку **Темп.** для выбора температуры стирки.
(Холодная вода , 20 °C, 30 °C, 40 °C, 60 °C и 95 °C)
9. Нажмите кнопку **Отжим** для выбора скорости отжима.
(Нет индикатора: Остановка полоскания, : Без отжима)
10. Нажмите кнопку **Отсрочка** несколько раз для переключения доступных вариантов Отсрочки (от 3 до 19 часов с шагом в один час). Отображаемое время обозначает время окончания цикла стирки.
11. Нажмите кнопку **Пуск/Пауза** для начала стирки.

■ Инструкции по стирке белья

Следуйте этим простым инструкциям для получения самого чистого белья и наилучших результатов стирки.



Перед стиркой всегда сверяйтесь с символом на этикетке.

■ Рассортируйте и постирайте белье в соответствии со следующими критериями:

- Ярлык с инструкцией по уходу: рассортируйте белье на изделия из хлопка, смешанных тканей, синтетики, шелка, шерсти и вискозы.
- Цвет: отделите цветные вещи от белых. Цветные вещи стирайте отдельно.
- Размер: загрузка разных по размеру вещей в один цикл обеспечит более эффективную стирку.
- Деликатность: стирайте изделия из деликатных тканей отдельно, используя режим деликатной стирки для новых изделий из шерсти, штор и шелковых изделий. Прочитайте информацию на этикетках вещей, которые собираетесь стирать, либо см. раздел **“Описание символов на этикетках одежды”** на стр. 37.

■ Проверка карманов

Перед каждой стиркой освобождайте все карманы. Наличие небольших, твердых и острых предметов, например монет, ножей, булавок и скрепок для бумаг может привести к повреждениям стиральной машины.

Не стирайте белье с большими пряжками, пуговицами или другими металлическими предметами. Металлические элементы на одежде могут повредить одежду и барабан. Перед стиркой одежды с пуговицами и вышивкой выверните ее. Если во время стирки молнии брюк и курток расстегнуты, барабан может быть поврежден. Перед стиркой молнии должны быть закрыты и закреплены с помощью шнура.

Одежда с длинными завязками может запутаться с другими предметами одежды и повредить их. Перед началом стирки убедитесь в том, что завязки закреплены.

■ Предварительная стирка изделий из хлопка

Стиральная машина при использовании современных средств для стирки обеспечивает превосходные результаты стирки, экономия электроэнергии, время, воду и средства для стирки. Однако если хлопковые вещи особенно сильно загрязнены, используйте режим предварительной стирки в сочетании с моющим средством на основе энзимов.

■ Определение объема загрузки

Не перегружайте стиральную машину. В противном случае результаты стирки будут неудовлетворительными. Для определения объема загрузки в соответствии с типом белья используйте приведенную ниже таблицу.

Тип ткани	Объем загрузки (кг)		
	WF8*F5E	WF7*F5E	WF6*F4E
Хлопок	8,0	7,0	6,0
Синтетика	3,5	3,5	3,0
Верхняя одежда	2,0	2,0	2,0
Шерсть	2,0	2,0	1,5



Если при неравномерной загрузке загорится код ошибки «UE», распределите белье более равномерно. Если белье загружено неравномерно, может уменьшиться эффективность отжима.



При стирке постельного белья или пододеяльников может увеличиться время стирки или снизиться эффективность отжима.

Для постельного белья или покрывал рекомендуемая скорость отжима составляет 800 об/мин, а загрузка – 2 кг и меньше.



ВНИМАНИЕ: бюстгалтеры (которые можно стирать в воде) следует стирать в специальных мешках (приобретаются отдельно).

- Металлические детали бюстгалтеров могут прорвать ткань и повредить белье. Поэтому их следует класть в мешки для стирки белья из тонкой ткани.
- Мелкие, легкие предметы одежды, например носки, перчатки, чулки и носовые платки могут застрять рядом с загрузочным отверстием. Их следует класть в мешки для стирки белья из тонкой ткани.

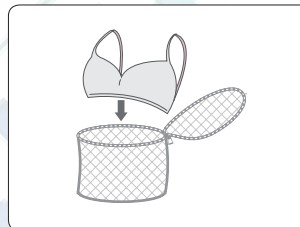

ВНИМАНИЕ: Не следует стирать мешки для белья пустыми. Это может привести к сильной вибрации, сместить стиральную машину и привести к травме.

■ Очистка стиральной машины

Поддержание чистоты стиральной машины позволяет улучшить ее производительность, избежать мелкого ремонта и продлить срок службы.

Аварийный слив воды из стиральной машины



В случае перебоя питания слейте всю воду, перед тем как вытащить белье.

1. Отключите стиральную машину от источника питания.
2. Откройте крышку фильтра (A), нажав и потянув ее ручку.

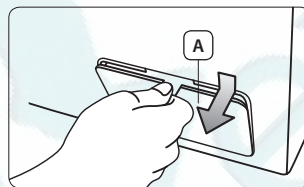

3. Подготовьте таз.
 В машине может оставаться больше воды, чем вы полагаете. Используйте большой таз.
4. Вытащите шланг аварийного слива (C) и опустите конец шланга аварийного слива (C) в таз.

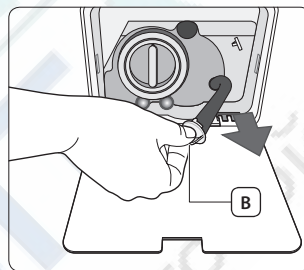

5. Возьмитесь за заглушку (B) на конце шланга аварийного слива (C) и медленно вытяните ее.
6. Дайте воде стечь в таз.
7. Вставьте обратно заглушку шланга аварийного слива и сам шланг.
8. Закройте крышку фильтра.

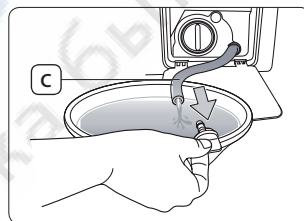

Чистка фильтра для мусора

Рекомендуется очищать фильтр для мусора 5 или 6 раз в год или при появлении сообщения об ошибке "5E". При загрязнении фильтра для мусора посторонними объектами снизится эффективность функции Eco Bubble.

⚠ ВНИМАНИЕ: Перед очисткой фильтра для мусора обязательно выньте вилку питания стиральной машинки из розетки.

⚠ ВНИМАНИЕ: Не вынимайте фильтр для мусора пока машинка работает, поскольку может вылиться горячая вода.

1. Откройте крышку фильтра, нажав и потянув ее ручку.
2. Слейте оставшуюся воду (см. раздел "Аварийный слив воды из стиральной машины" на стр. 30).
🔧 Если вы отсоедините фильтр для мусора, не слив остатки воды, вода может вытечь.
3. Отвинтите заглушку фильтра для мусора (A), поворачивая ее влево.

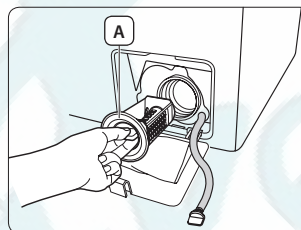

4. Смойте грязь и удалите другой мусор из фильтра для мусора. Убедитесь, что лопасти сливного насоса, расположенные сзади фильтра для мусора, не загрязнены.
5. Установите на место фильтр для мусора.
6. Закройте крышку фильтра.

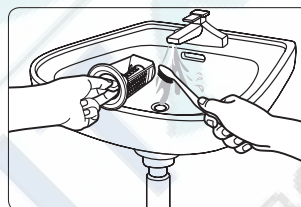

🔧 Не забудьте установить обратно фильтр для мусора после его очистки. Если фильтр для мусора не вставлен в машинку, то могут возникнуть сбои в работе или утечка воды.

🔧 Надежно закройте фильтр для мусора после очистки. В противном случае возможны сбои в работе или утечка воды.

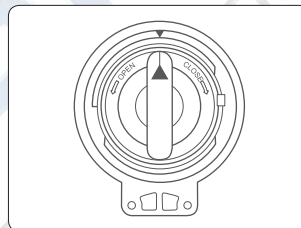

Чистка внешней поверхности стиральной машины

1. Протрите поверхности стиральной машины, включая панель управления, мягкой тканью с использованием неабразивных бытовых чистящих средств.
2. Вытрите поверхность насухо мягкой тканью.

⚠ ВНИМАНИЕ: Избегайте попадания воды на поверхность стиральной машины.

Чистка дозатора и ниши дозатора

1. Нажмите **освобождающий рычаг (А)**, расположенный внутри дозатора, и извлеките дозатор.
2. Извлеките из дозатора **освобождающий рычаг (А)** и дозатор жидкого моющего средства.

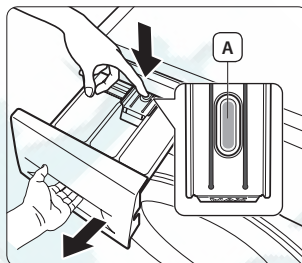

3. Промойте все части отсека проточной водой.

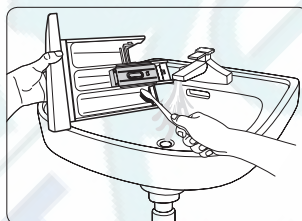

4. Очистите нишу для отсека с помощью старой зубной щетки.
5. Установите на место **освобождающий рычаг (А)** и дозатор жидкого моющего средства, надежно закрепив их в дозаторе.
6. Установите дозатор обратно.
7. Для удаления оставшегося средства для стирки включите режим Полоскание+Отжим без белья в барабане.

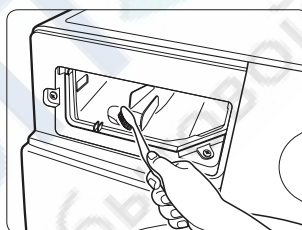

Очистка сетчатого фильтра

Следует очищать сетчатый фильтр шланга подачи воды как минимум раз в год или в случае появления на дисплее кода ошибки «4Е».

1. Отключите стиральную машину от источника питания.
2. Выключите подачу воды в стиральную машину.
3. Отсоедините шланг подачи холодной воды с Г-образной насадкой от входного отверстия подачи холодной воды сзади машины, повернув **элемент (А)**. Для предотвращения выливания воды из-за давления воздуха в шланге подачи воды, закройте место подключения тряпкой.
4. Осторожно вытяните сетчатые фильтры из клапанов подачи воды с помощью плоскогубцев и прополощите под проточной водой до полной очистки.
5. Установите сетчатые фильтры обратно.
6. Подсоедините Г-образную насадку к отверстию подачи воды.
7. Убедитесь, что на местах соединений нет утечек воды, и включите кран.

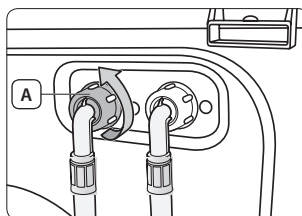



■ Техническое обслуживание стиральной машины

Ремонт замерзшей стиральной машины

Если температура упала ниже точки замерзания воды, и стиральная машина замерзла, выполните следующие действия:

1. Отключите стиральную машину от источника питания.
2. Поливайте теплой водой кран, чтобы можно было отсоединить шланг/шланги подачи воды.
3. Выключите подачу воды в стиральную машину.
4. Отсоедините шланг подачи воды и положите его в теплую воду.
5. Налейте теплую воду в барабан стиральной машины и оставьте ее в нем на 10 минут.
6. Снова подсоедините шланг подачи воды к стиральной машине и к крану и проверьте, исправны ли функции подачи и слива воды.

Хранение стиральной машины

Если необходимо хранить стиральную машину продолжительное время, лучше всего слить воду и отключить машину. Стиральная машина может выйти из строя, если перед помещением ее на хранение не слить воду из шлангов и внутренних компонентов. Подготовьте стиральную машину для хранения следующим образом:

1. Поверните переключатель режимов, чтобы выбрать режим 15' Быстрая Стирка и запустите стирку, не загружая в машину белье.
2. Отключите стиральную машину от источника питания.
3. Выключите подачу воды в стиральную машину.
4. Отсоедините все шланги подачи воды и уберите их в надежное место, откуда их будет легко достать при необходимости повторного использования стиральной машины.
5. Оставьте дверцу стиральной машины открытой, чтобы барабан проветривался.



Если стиральная машина хранилась при температуре ниже ноля, дайте время, чтобы оставшаяся в машине вода оттаяла, перед ее использованием.

Рекомендуется вручную слить воду из стиральной машины с помощью шланга аварийного слива для полного устранения воды.



■ Поиск и устранение неисправностей и информационные коды

Проверьте следующие пункты, если стиральная машина...

НЕИСПРАВНОСТЬ	СПОСОБ УСТРАНЕНИЯ
Не запускается	<ul style="list-style-type: none"> Убедитесь, что стиральная машина подключена к источнику питания. Убедитесь, что дверца плотно закрыта. Убедитесь, что открыты водопроводные краны (кран). Убедитесь, что нажата кнопка Пуск/Пауза.
Заполнена водой недостаточно или вода отсутствует	<ul style="list-style-type: none"> Откройте воду. Убедитесь, что шланг подачи воды не замерз. Распрямите шланги подачи воды. Очистите сетчатые фильтры отверстий подачи воды.
После завершения цикла стирки в дозаторе содержится средство для стирки	<ul style="list-style-type: none"> Убедитесь, что стиральная машина работает при достаточном напоре воды. Убедитесь, что средство для стирки добавлено в центр дозатора.
Вибрирует или работает слишком шумно	<ul style="list-style-type: none"> Убедитесь, что стиральная машина установлена на ровную поверхность. Если поверхность неровная, отрегулируйте высоту ножек, чтобы выровнять устройство. Убедитесь, что удалены транспортировочные болты. Убедитесь, что стиральная машина не соприкасается ни с какими другими предметами. Убедитесь, что белье загружено равномерно.
Стиральная машина не сливает воду и/или не отжимает белье	<ul style="list-style-type: none"> Выпрямите сливной шланг. Выпрямите изогнутые шланги. Убедитесь, что фильтр для мусора не забит грязью.
Дверца заблокирована в закрытом положении и не открывается.	<ul style="list-style-type: none"> Дверцу невозможно открыть в течение 3 минут после остановки машины или отключения питания.

Информационные коды

Если наблюдается сбой в работе стиральной машины, на дисплее отображается информационный код. В подобных случаях ознакомьтесь с информацией в таблице ниже и попытайтесь использовать предложенное решение проблемы перед тем, как звонить в сервисный центр или связываться с местным дилером компании Samsung.

ОБОЗНАЧЕНИЕ КОДА	СПОСОБ УСТРАНЕНИЯ
dE	<ul style="list-style-type: none"> Убедитесь, что дверца плотно закрыта. Проверьте, не защемлено ли белье дверцей.
4E	<ul style="list-style-type: none"> Убедитесь, что открыты водопроводные краны (кран). Проверьте напор воды. Очистите сетчатые фильтры отверстий подачи воды. Убедитесь, что шланг подачи воды не изогнут и не засорен.
5E	<ul style="list-style-type: none"> Очистите фильтр для мусора. Убедитесь, что сливной шланг подсоединен правильно.
UE	<ul style="list-style-type: none"> Белье загружено неравномерно. Перераспределите белье. При стирке одного предмета, например одеяла, подушки или большого полотенца во время отжима может произойти смещение веса, и в таком случае может отобразиться код ошибки "UE".
cE/3E/Uc	<ul style="list-style-type: none"> Обратитесь в сервисный центр Samsung

При отображении любых других кодов или если предложенное решение не устраняет проблему, обратитесь в сервисный центр по обслуживанию клиентов Samsung или к местному дилеру компании Samsung.

■ Таблица режимов

Таблица режимов

(● по желанию пользователя)

РЕЖИМ	Максимальный объем загрузки (кг)			МОЮЩЕЕ СРЕДСТВО			Макс. темп.(°C)	Количество оборотов (макс.) (об/мин)		
	WF8*F5	WF7*F5	WF7*F5	Предварительная	Стирка	Кондиционер		1400	1200	1000
Хлопок	8,0	7,0	6,0	Да	●	●	95	1400	1200	1000
Синтетика	3,5	3,5	3,0	Да	●	●	60	1200	1200	1000
15' Быстрая стирка	2,0	2,0	2,0	-	●	●	30	800	800	800
Детские вещи	4,0	4,0	3,0	Да	●	●	95	1400	1200	1000
Ежедневная	4,0	4,0	3,0	Да	●	●	60	1400	1200	1000
Удаление пятен	4,0	4,0	3,0	Да	●	●	60	1200	1200	1000
Интенсивная стирка Eco	4,0	4,0	3,0	Да	●	●	40	1200	1200	1000
Верхняя одежда	2,0	2,0	2,0	-	●	●	40	1200	1200	1000
Шерсть	2,0	2,0	1,5	-	●	●	40	800	800	800
Ручная стирка	2,0	2,0	1,5	-	●	●	40	400	400	400

























РЕЖИМ	Отсрочка	Интенсивная	Замачивание	Полоскание+
Хлопок	●	●	●	●
Синтетика	●	●	●	●
15' Быстрая стирка	●	-	-	●
Детские вещи	●	●	●	●
Ежедневная	●	●	●	●
Удаление пятен	●	●	●	●
Интенсивная стирка Eco	●	●	●	●
Верхняя одежда	●	-	-	-
Шерсть	●	-	-	●
Ручная стирка	●	-	-	●

1. Цикл с предварительной стиркой увеличивается приблизительно на 20 минут.
2. Данные о продолжительности работы были получены на основе измерений, соответствующих Standard IEC60456/EN60456.
3. Запустите Режим калибровки после установки (см. раздел "ШАГ 6 – Запуск режима калибровки" на стр. 18).
4. Поскольку для данной машины изначально предусмотрена функция Прошлая стирка, потребуется удалить последние настройки контрольной панели, чтобы не использовать функцию "Прошлая стирка" и вернуться к изначальным настройкам. (Информацию об удалении последней настройки см. в описаниях раздела "Общие указания" на стр. 21).
5. Ежедневная: Режим короткой стирки для тестирования.
6. Время стирки в каждом конкретном случае может отличаться от значений, указанных в таблице, и зависит от разницы давления и температуры подаваемой воды, объема загрузки и типа белья.
7. При выборе функции интенсивной стирки время цикла увеличивается для каждого цикла.

■ Приложение

Описание символов на этикетках одежды

Следующие символы обозначают указания по уходу за одеждой. Этикетки на одежде содержат четыре символа в следующем порядке: стирка, отбеливание, сушка и глажение (сухая чистка, если необходимо). Использование символов обеспечивает согласованность среди производителей местных и импортируемых товаров. Следуйте указаниям на этикетках, чтобы продлить срок службы одежды и устранить проблемы, связанные со стиркой.

	Прочный материал		Нельзя гладить
	Деликатная ткань		При химической чистке можно использовать любой растворитель
	Можно стирать при температуре 95 °С		Химическая чистка
	Можно стирать при температуре 60 °С		Сухая химическая чистка только с использованием перхлорида, легко испаряющегося топлива, чистого спирта или чистящего средства R113
	Можно стирать при температуре 40 °С		Химическая чистка только с использованием авиационного бензина, чистого спирта или чистящего средства R113
	Можно стирать при температуре 30 °С		Нельзя использовать сухую химическую чистку
	Только ручная стирка		Сушка на плоской поверхности
	Только сухая химическая чистка		Можно вешать для сушки
	Можно отбеливать в холодной воде		Сушить на плечиках для одежды
	Не использовать отбеливатель		Можно сушить в сушилке при нормальной температуре
	Можно гладить при температуре 200°C (макс.)		Можно сушить в сушилке при пониженной температуре
	Можно гладить при температуре 150°C (макс.)		Нельзя сушить в сушилке
	Можно гладить при температуре 100 °С (макс.)		

Защита окружающей среды

- Данное устройство изготовлено из материалов, подлежащих вторичной переработке. Если вы решили выбросить устройство, следуйте местным правилам по утилизации бытовых отходов. Отрежьте кабель питания, чтобы устройство нельзя было подключить к источнику питания. Снимите дверцу, чтобы животные или маленькие дети не оказались запертыми в устройстве.
- Не превышайте количество моющего средства, рекомендованное в инструкциях производителя.
- Используйте пятновыводители и отбеливатели перед запуском цикла стирки, только если это крайне необходимо.
- Экономьте воду и электроэнергию, всегда полностью загружая машину при стирке (точный вес загружаемого белья зависит от используемой программы стирки).

Заявление о соответствии стандартам

Данное устройство соответствует европейским требованиям по безопасности, EC directive 93/68 и EN Standard 60335.

Технические характеристики

ТИП		СТИРАЛЬНАЯ МАШИНА С ФРОНТАЛЬНОЙ ЗАГРУЗКОЙ	
НАИМЕНОВАНИЕ МОДЕЛИ		WF8*F5E*W4* WF8*F5E*WH* WF8*F5E*Q4* WF8*F5E*QH*	WF8*F5E*W2* WF8*F5E*WM* WF8*F5E*Q2* WF8*F5E*QM*
ОБЪЕМ ЗАГРУЗКИ ДЛЯ СТИРКИ И ОТЖИМА		8,0 кг	
РАЗМЕРЫ		Ш600×Д550×В850 (мм)	
ДАВЛЕНИЕ ВОДЫ		50 кПа – 800 кПа	
ОБЪЕМ ВОДЫ		52 л	
ВЕС БЕЗ УПАКОВКИ		64 кг	64 кг
ПОТРЕБЛЯЕМАЯ МОЩНОСТЬ	СТИРКА	220 В - 240 В	150 Вт
	СТИРКА И НАГРЕВАНИЕ	220 В – 240 В	2000 Вт – 2400 Вт
	ОТЖИМ	230 В	350 Вт
	СЛИВ		34 Вт
ОБОРОТЫ ОТЖИМА		об/мин	1400 1200

ТИП		СТИРАЛЬНАЯ МАШИНА С ФРОНТАЛЬНОЙ ЗАГРУЗКОЙ	
НАИМЕНОВАНИЕ МОДЕЛИ		WF7*F5E*W4* WF7*F5E*WH* WF7*F5E*Q4* WF7*F5E*QH*	WF7*F5E*W2* WF7*F5E*WM* WF7*F5E*Q2* WF7*F5E*QM*
ОБЪЕМ ЗАГРУЗКИ ДЛЯ СТИРКИ И ОТЖИМА		7,0 кг	
РАЗМЕРЫ		Ш600×Д550×В850 (мм)	
ДАВЛЕНИЕ ВОДЫ		50 кПа – 800 кПа	
ОБЪЕМ ВОДЫ		49 л	
ВЕС БЕЗ УПАКОВКИ		64 кг	64 кг
ПОТРЕБЛЯЕМАЯ МОЩНОСТЬ	СТИРКА	220 В - 240 В	150 Вт
	СТИРКА И НАГРЕВАНИЕ	220 В – 240 В	2000 Вт – 2400 Вт
	ОТЖИМ	230 В	350 Вт
	СЛИВ		34 Вт
ОБОРОТЫ ОТЖИМА		об/мин	1400 1200

ТИП		СТИРАЛЬНАЯ МАШИНА С ФРОНТАЛЬНОЙ ЗАГРУЗКОЙ	
НАИМЕНОВАНИЕ МОДЕЛИ		WF6*F4E*Q2* WF6*F4E*QM* WF6*F4E*W2* WF6*F4E*WM*	WF6*F4E*Q0* WF6*F4E*QL* WF6*F4E*W0* WF6*F4E*WL*
ОБЪЕМ ЗАГРУЗКИ ДЛЯ СТИРКИ И ОТЖИМА		6,0 кг	
РАЗМЕРЫ		Ш600×Д400×В850 (мм)	
ДАВЛЕНИЕ ВОДЫ		50 кПа – 800 кПа	
ОБЪЕМ ВОДЫ		39 л	
ВЕС БЕЗ УПАКОВКИ		54 кг	54 кг
ПОТРЕБЛЯЕМАЯ МОЩНОСТЬ	СТИРКА	220 В - 240 В	150 Вт
	СТИРКА И НАГРЕВАНИЕ	220 В – 240 В	2000 Вт – 2400 Вт
	ОТЖИМ	230 В	350 Вт
	СЛИВ		34 Вт
ОБОРОТЫ ОТЖИМА	об/мин	1200	1000

Подлежит использованию по назначению в нормальных условиях
 Рекомендуемый период: 7 лет
 Изготовитель оставляет за собой право изменять дизайн и спецификации без предварительного уведомления

Энергетическая эффективность

Изготовитель		Samsung	
Модель		WF8*F5E*W4*	WF8*F5E*W2*
		WF8*F5E*WH*	WF8*F5E*WM*
		WF8*F5E*Q4*	WF8*F5E*Q2*
		WF8*F5E*QH*	WF8*F5E*QM*
Класс энергетической эффективности		A	
Потребление электроэнергии, кВт·ч / цикл стирка и отжим при полной загрузке при 60 °С		1,20	
Класс качества стирки А: максимальный, G: минимальный		A	
Класс качества отжима А: максимальный, G: минимальный		B	
Максимальная частота вращения, об/мин		1400	1200
Загрузка стиральной машины (кг)		8,0	8,0
Расход воды за цикл (л)		52	52
Корректированный уровень звуковой мощности (дБА)	стирка	65	65
	отжим	82	79

Изготовитель		Samsung	
Модель		WF7*F5E*W4*	WF7*F5E*W2*
		WF7*F5E*WH*	WF7*F5E*WM*
		WF7*F5E*Q4*	WF7*F5E*Q2*
		WF7*F5E*QH*	WF7*F5E*QM*
Класс энергетической эффективности		A	
Потребление электроэнергии, кВт·ч / цикл стирка и отжим при полной загрузке при 60 °С		0,91	
Класс качества стирки А: максимальный, G: минимальный		A	
Класс качества отжима А: максимальный, G: минимальный		B	
Максимальная частота вращения, об/мин		1400	1200
Загрузка стиральной машины (кг)		7,0	7,0
Расход воды за цикл (л)		49	49
Корректированный уровень звуковой мощности (дБА)	стирка	65	65
	отжим	82	79

Изготовитель		Samsung	
Модель		WF6*F4E*Q2*	WF6*F4E*Q0*
		WF6*F4E*QM*	WF6*F4E*QL*
		WF6*F4E*W2*	WF6*F4E*W0*
		WF6*F4E*WM*	WF6*F4E*WL*
Класс энергетической эффективности		A	
Потребление электроэнергии, кВт·ч / цикл стирка и отжим при полной загрузке при 60 °С		1,02	
Класс качества стирки A: максимальный, G: минимальный		A	
Класс качества отжима A: максимальный, G: минимальный		B	C
Максимальная частота вращения, об/мин		1200	1000
Загрузка стиральной машины (кг)		6,0	6,0
Расход воды за цикл (л)		39	39
Корректированный уровень звуковой мощности (дБА)	стирка	64	64
	отжим	79	77

* На продукте присутствует наклейка с информацией о его энергетической эффективности.



Страна изготовления : Произведено в Польше

Производитель :

Samsung Electronics Co., Ltd /Самсунг Электроникс Ко., Лтд

Адрес изготовителя :

Республика Корея, (Мэтан-донг) 129, Самсунг-ро, Енгтонг-гу, г. Сувон, Кёнги-до, 443-742

Место производства :

Ul, Mickiewicza 52, Wronki 64-510, Poland, Samsung Electronics Poland Manufacturing Co., LTD :
Самсунг Электроникс Поланд Мануфактуринг Ко., Лтд., Польша, Вронки, ул. Мицкевича 52, 64-510

Импортер В России :

ООО «Самсунг Электроникс Рус Компани» 125009 г. Москва, ул. Воздвиженка д. 10.

Орган по сертификации:

Научно-производственное республиканское унитарное предприятие «Белорусский государственный институт стандартизации и сертификации»; Республика Беларусь, 220113, г. Минск, ул. Мележа, 3

Сертификат: ТС ВУ/112 02.01. 002 00672

Срок действия: с 18.03.2014 по 25.08.2018



Символ "не для пищевой продукции" применяется в соответствии с техническим регламентом Таможенного союза "О безопасности упаковки" 005/2011 и указывает на то, что упаковка данного продукта не предназначена для повторного использования и подлежит утилизации. Упаковку данного продукта запрещается использовать для хранения пищевой продукции.



Символ "петля Мебиуса" указывает на возможность утилизации упаковки. Символ может быть дополнен обозначением материала упаковки в виде цифрового и/или буквенного обозначения.

В СЛУЧАЕ ВОЗНИКНОВЕНИЯ ВОПРОСОВ ИЛИ КОММЕНТАРИЕВ

СТРАНА	ТЕЛЕФОН	ВЕБ-САЙТ
RUSSIA	8-800-555-55-55	www.samsung.com/ru/support
GEORGIA	0-800-555-555	www.samsung.com/support
ARMENIA	0-800-05-555	www.samsung.com/support
AZERBAIJAN	088-55-55-555	www.samsung.com/support
KAZAKHSTAN	8-10-800-500-55-500(GSM: 7799, VIP care 7700)	www.samsung.com/support
UZBEKISTAN	8-10-800-500-55-500	www.samsung.com/support
KYRGYZSTAN	8-10-800-500-55-500	www.samsung.com/kz_ru/support
TADJIKISTAN	8-10-800-500-55-500	www.samsung.com/support
MONGOLIA	7-800-555-55-55	www.samsung.com/support
UKRAINE	0-800-502-000	www.samsung.com/ua/support (Ukrainian) www.samsung.com/ua_ru/support (Russian)
BELARUS	810-800-500-55-500	www.samsung.com/support
MOLDOVA	0-800-614-40	www.samsung.com/support

DC68-03251K-10